

## 2010日本ダイカスト展示会 出展者募集ご案内

2010 JAPAN DIE CASTING EXPOSITION

期間 2010年11月25日(木)～27日(土)

会場 パシフィコ横浜・展示Dホール  
神奈川県横浜市西区みなとみらい1-1

受付開始 2010年2月22日(月) FAXにて受付(小間種類、数)

電話による先着順ではなく小間数を受付し、後日、公開抽選会により小間位置を決定いたします(4ページ参照)

申込締切 2010年5月31日(月)

(但し、8小間以上、及びグループ申込の締切は4月30日(金))

注) 会場の収容面積を超え次第、締め切らせていただきますのでご了承下さい。

公開抽選会 2010年6月15日(火) 予定

主催・申込・問い合わせ先 社団法人日本ダイカスト協会

〒105-0011

東京都港区芝公園3-5-8 機械振興会館502

TEL 03-3434-1885

FAX 03-3434-8829

Eメール [jdcasomu@diecasting.or.jp](mailto:jdcasomu@diecasting.or.jp)

ホームページ [www.diecasting.or.jp/](http://www.diecasting.or.jp/)

併催

- ・2010日本ダイカスト会議
- ・2010日本ダイカスト会議 現場改善事例発表会  
(同期間 パシフィコ横浜・アネックスホール)

## ご案内

謹啓 時下益々ご清祥のこととお慶び申し上げます。

社団法人日本ダイカスト協会は、ダイカスト企業並びに関連産業の健全な発展を図るとともに最も効率的な最新情報の提供を目的として、日本ダイカスト会議・展示会を隔年で開催しております。

この会議・展示会は我が国唯一最大のダイカストに関連するイベントで、今回で16回目となり毎回多数の方が参加、来場されております。

今回は2010年11月25日（木）から27日（土）までの3日間、パシフィコ横浜において開催いたします。

特に、展示会は最新の諸設備、資材、ダイカスト製品などを一堂に集めて公開実演等を行い来訪されるユーザーとの商談の場を提供するものです。また、今回新しく出展者向けに「出展者による製品・技術セミナー」を企画し、ユーザーに出展者の製品・技術をアピールできる場をアネックスホールに設けました。

ここに、展示会の概要をお知らせいたしますので、是非ともご出展くださいますようお願い申し上げます。

また、ダイカストを発注しようというユーザーの参加も前回は来場者の4割近くに達しておりますので、ダイカスト製品専用のC小間（協会正会員・賛助会員内製メーカー専用）を今回も準備いたしました。奮ってご出展くださいますようお願い申し上げます。

敬具

### \* 2010日本ダイカスト会議・現場改善事例発表会（併催）の概要

|        |   |
|--------|---|
| 内 容    | 会 議：ダイカストに関する先端技術論文の発表<br>現場改善事例発表会：ダイカストに関する現場改善事例 |
| 期 間    | 2010年11月25日（木）～27日（土）                               |
| 会 場    | パシフィコ横浜・アネックスホール                                    |
| 論文発表   | 35件（前回）   |
| 事例発表   | 11件（前回）   |
| 参加者登録者 | 522名（前回）  |
| 参加費    | 会議：有料 現場改善事例発表会：無料                                  |

---

---

## 開催要項

---

---

### 1. 目的

本展示会は、ダイカスト並びにダイカスト関連企業による新技術、新製品、設備、機器、副資材等を広く関係者に紹介することにより、ダイカスト及び関連業界の発展に寄与することを目的とする。  
研究論文などの発表の場として日本ダイカスト会議を併せて開催する。

---

### 2. 主催

社団法人日本ダイカスト協会  
〒105-0011 東京都港区芝公園3-5-8 機械振興会館502号室  
TEL 03-3434-1885  
FAX 03-3434-8829  
Eメール jdcasomu@diecasting.or.jp  
ホームページ www.diecasting.or.jp/

---

### 3. 開催期間・時間

2010年11月25日(木)、26日(金)、27日(土)  
午前9時～午後5時(初日のみ午前9時30分開場)

---

### 4. 会場

展示会場：パシフィコ横浜 展示Dホール(6,700㎡) 予定  
セミナー会場：アネックスホールF201・202 予定  
神奈川県横浜市西区みなとみらい1-1 TEL 045-221-2121

---

### 5. 入場料

展示会・出展者による製品・技術セミナー 無料  
(併催の日本ダイカスト会議は有料・現場改善事例発表会は無料)

---

### 6. PR方法

- (1)協会ホームページに掲載
- (2)ポスター配布(協会会員、大学、出展者、論文発表会社等)
- (3)業界新聞等に記事、広告を掲載
- (4)日本ダイカスト会議(併催)の参加者募集パンフレットに出展者名簿を掲載し、約4,000枚配布予定(締切迄に申込みされた出展者を掲載いたします)
- (5)出展者1社につき100枚のパンフレット(展示会のご案内)を用意
- (6)展示会来場者及び日本ダイカスト会議参加者にパンフレットを配布

## 申込要領

### 1. 出展料金（消費税込）

A小間 6m×3m 会員50万円 一般70万円  
（区画線引のみ）

B小間 3m×2m 会員25万円 一般35万円  
（システムパネル付き）

C小間 2m×2m 正会員・賛助会員内製メーカーのみ 15万円  
（システムパネル付き）

#### 出展料金に含まれるもの

- ①展示小間使用料・「出展者による製品・技術セミナー」におけるプレゼン
- ②A小間の場合一小間線引き費用（パネル、パラペット費用は含まれません）
- ③B、C小間の場合一システムパネル（バックパネル、サイドパネル、パラペット）の工事費用
- ④会場内外の誘導表示、看板製作設置費用
- ⑤全体的な企画・運営費
- ⑥全体的な広告宣伝費、印刷費

#### 出展料金に含まれないもの

- ①自社小間内の装飾工事費及び搬入・搬出に関する費用
- ②自社小間内の電気工事費（幹線工事）及び電気使用料
- ③自社小間内の機器取付工事及び付帯工事費
- ④臨時電話設置費用
- ⑤会場備品使用及び紛失・破損備品の弁償費
- ⑥自社出展物の保険料（出展物の紛失・破損等に関して主催者は責任を負いかねますのでご了承ください）

## 2. 申込方法

### (1) 受付方法

- ・ 本案内書添付の「出展申込書」に小間種類（A, B, C）、小間数、パターン（最終ページ参照）をご記入の上、FAXにてお申し込みください。
- ・ 小間の位置は、電話による先着順ではなく、後日公開抽選会により決定させていただきます。
- ・ 申込後すみやかに出展料をお振込みください（振込入金をもって正式受付といたします）
- ・ なお、グループによる申込（例：他社又は関連会社と①小間を共同使用②通路を挟んで向かい合わせ③小間を隣接など）も考慮いたしますので、申込書にグループ申込相手先名等必要事項をご記入の上お申し込みください。なお、グループ申込の場合、締切が4月30日(金)になりますのでお早めにお申し込みください。

### (2) 受付開始

2010年2月22日（月）よりFAXにより受付開始

※申し込み後、FAXもしくは郵送で受付票を送付いたします。

### (3) 申込締切日

2010年5月31日（月）ただし、会場の収容面積を超え次第締切ります。  
（ただし、8小間以上、及びグループ申込の締切は4月30日(金)）

### (4) 小間位置の決定

申込締切後、申込小間数により会場レイアウトを作成し、抽選によりブースの位置を決定いたします。

★なお、従来どおり8小間以上のお申込、及びグループ申込の場合は抽選会の前に先行し小間位置を決めさせていただきますのでご了承ください。

### (5) 締切後の申込

空いている小間を先着順に決定させていただきます。

### (6) 申込先及び問合せ先

社団法人日本ダイカスト協会 総務部 矢野又は渡邊  
〒105-0011 東京都港区芝公園3-5-8 機械振興会館502号室

TEL 03-3434-1885

FAX 03-3434-8829

### (7) 銀行振込

口座名 社団法人日本ダイカスト協会

取引銀行 三井住友銀行 日比谷支店 普通 No.7806186

三菱東京UFJ銀行 虎ノ門支店 普通 No.2717730

### (8) 申込後の変更と取消

やむを得ない事情により取消及び小間数の削減をする時は書面（様式任意）をもってご連絡ください。この場合下記の取消料を申し受けます。

2010年6月末日まで 50%

2010年7月1日以降 100%

但し、小間位置の変更の場合は例外といたしますが、A小間からB小間への変更の際はその差額に取消料を適用いたします。

## 展 示 要 項

### 1. 展示会場レイアウト

|     | 間口 | 奥行 | 高さ   | 形態        | 出展料金(消費税込)                           |
|-----|----|----|------|-----------|--------------------------------------|
| A小間 | 6m | 3m | 2.7m | 区画線引のみ    | 会員・50万円 一般・70万円                      |
| B小間 | 3m | 2m | 2.7m | システムパネル付き | 会員・25万円 一般・35万円                      |
| C小間 | 2m | 2m | 2.7m | システムパネル付き | 15万円・正会員及び賛助会員内製メーカー<br>(ダイカスト製品展示用) |

#### レイアウト例

今回は、締切後の申込小間数により会場レイアウトを作成いたします。  
ご参考までに、前回レイアウトは下記の通りでした。

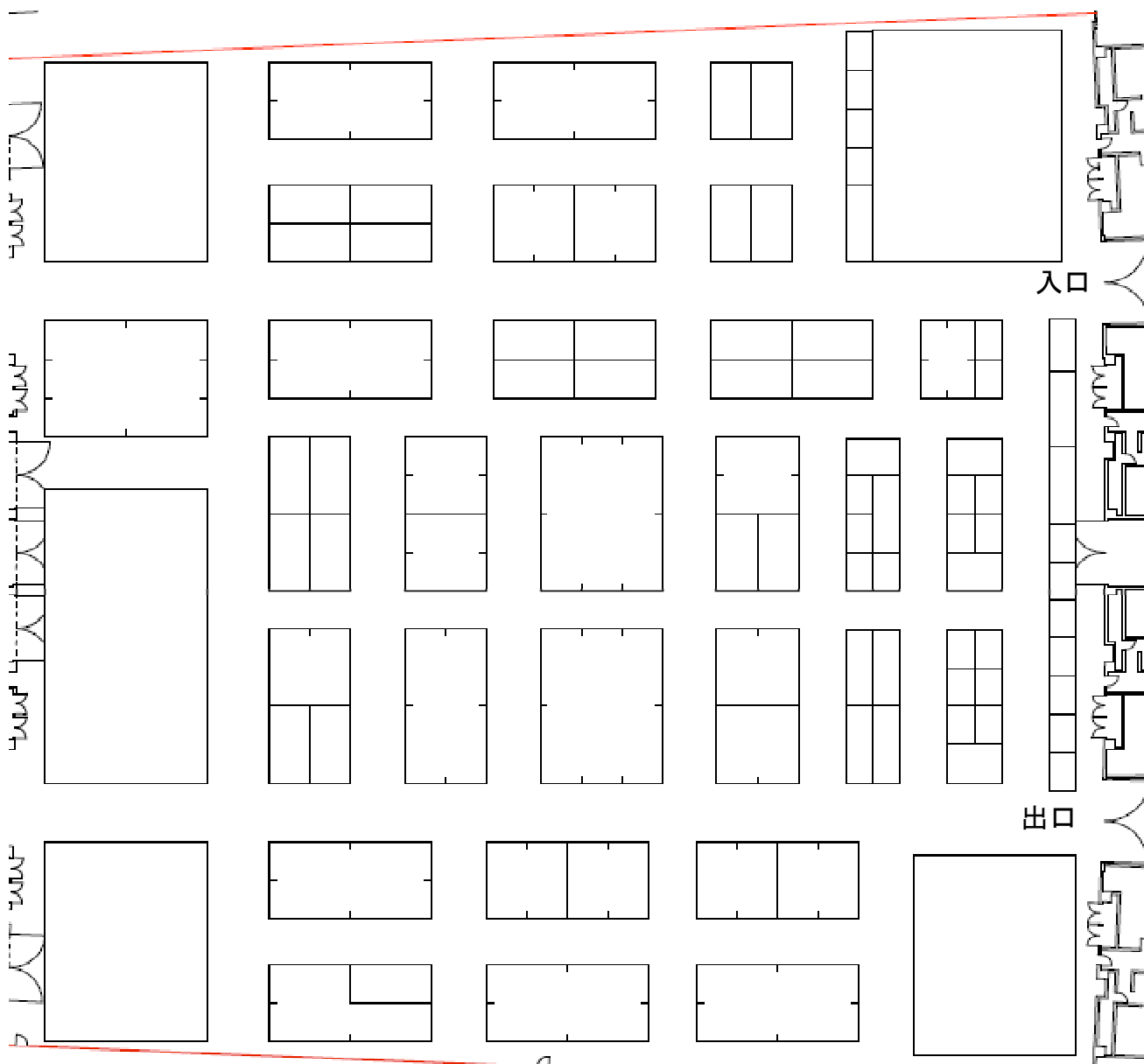

## 2. 主催者が行う基礎小間装飾

### (1) A小間の場合

間口6m×奥行3mの線引のみのスペース渡しになります。事務局での基礎工事はありません。

### (2) B、C小間の場合

基礎パネルを事務局でシステムパネル（白）にて設置致します。

- ①バックパネル  
B小間 W3000×H2700                      C小間 W2000×H2700
- ②間仕切りパネル  
B小間 W1000×H2700                      C小間 W1000×H2700
- ③パラペット（正面上部）  
B小間 W3000×H300                      C小間 W2000×H300
- ④社名板（パラペットに貼り付け）  
B、C共W900×H200の白のボードに出展社名を表記

★システムパネルは、4mmの塗装合板パネルとアルミ製のポールと、ビームにより構成され、基本色は白です。経師の必要はありません。

★システムパネルはリース部材のためパネルの切断、釘打ち、穴あけ等の直接の工事はできません。但し、両面テープ、セロテープの使用は可能です。

★各社独自で木工等で装飾工事をする場合は、システムパネルで仕切られた自社小間内で可能です。しかしシステムパネルへの直接工事は不可です。

### (3) 小間の形態

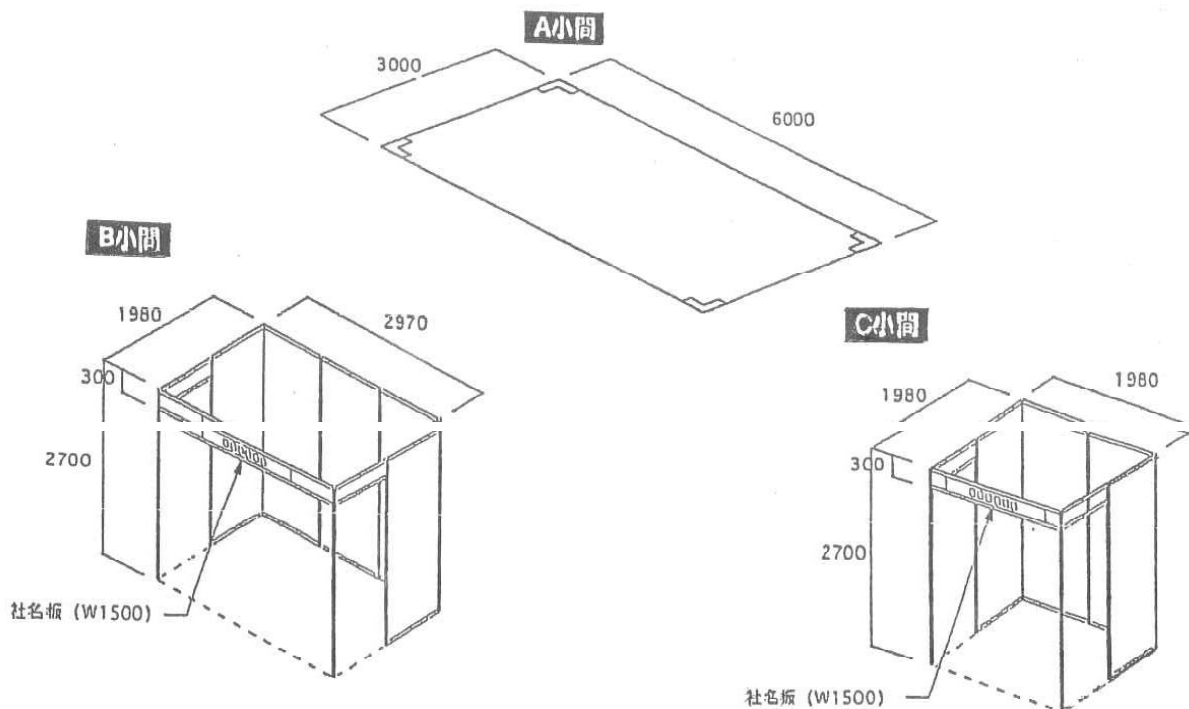

### 3. 会場の概要

#### (1)施設概要

- ①会場名称 パシフィコ横浜 展示Bホール
- ②会場面積 6,700㎡
- ③天井高さ 最高部19m 最低部13m
- ④搬出入口 サービスヤード側 幅5.0m×高さ4.5m(2カ所)  
来場者出入口側 幅3.4m×高さ4.5m(2カ所)
- ⑤会場床面 仕上げ コンクリート  
床耐荷重 5t/㎡(ピット部分は1t/㎡)  
\* 展示物単体の質量が45tを超えるものは持込みできません。

#### (2)設備

##### ①電気設備

|       | 相  | 2次側電圧    | 床電気ピット内 | 変圧器      |
|-------|----|----------|---------|----------|
| 展示用電圧 | 単相 | 200/100V | 32箇所    | 1,500KVA |
|       | 三相 | 200V     | 32箇所    | 1,500KVA |

##### ②照明

照度(床面平均) 通常時 500ルクス

##### ③給排水設備

給水 口径 40mm  
水量 1カ所につき 100ℓ/分  
取出口 4カ所(設備枱)

排水 口径 100mm  
受口 4カ所(設備枱)

---

#### 4. 出展物の搬入・搬出と装飾の施工、撤去

##### (1)基礎工事

2010年11月23日(火) 9:00~17:00

##### (2)搬入

2010年11月23日(火) 9:00~17:00 (午前中重量物)  
2010年11月24日(水) 9:00~17:00 (軽量物)  
\*会期中(11月25日~27日)は搬入できません

##### (3)搬出

2010年11月27日(土) 18:00~20:00 (軽量物)  
2010年11月29日(日) 7:00~12:00 (重量物)

★搬入路、搬出路は、主催者が指示する経路に従っていただきます。

★搬入・搬出は大小にかかわらず指定搬出入口より行っていただきます。

★展示ホールは、輸送車を含み20トン迄のものはそのまま乗り入れ可能です。ピット蓋部も走行可能です。

---

#### 5. 小間内装飾

小間の装飾は各社で自由に行えますが、場合によっては規制することがあります。なお、主催者と同じ施工業者を希望される方は下記へご連絡ください。

株式会社ムラヤマ  
〒112-0004  
東京都文京区後楽2-13-10  
TEL 03-3813-1202  
FAX 03-3813-1274

担当者 第2営業局・第3本部・営業2部 伊藤、安田

---

#### 6. 出展物の管理保全

主催者及びパシフィコ横浜においては、出展物、装飾物等の盗難、紛失、火災、損害等出展物の損害について、賠償の責任を負いかねますので、出展者側で管理保全に万全を期してください。

---

#### 7. 出展者の負担する経費

出展物の輸送や搬入・搬出に要する一切の経費、電気・給排水工事費用及び使用料、各小間独自の装飾に要する費用はすべて出展者の負担となります。

---

## 8. 実演

- ・小間内での実演は自由ですが、安全保持のため、すべて主催者の許可を得てその指示に従ってください。
- ・火気の使用は原則として禁止されています。
- ・強度の音響、振動、発煙、高熱等を伴うもの、或いは危険と認められるものは実演を中止させていただく場合があります。必ず事前に協会事務局まで届け出てください。

---

## 9. 電気

- ・電気を必要とする出展者は、後日、使用容量、工事設計図等をご提出ください。ご希望により出展小間までの一次側配線（幹線）工事は、出展者の申込容量により主催者において行います。但し、工事費及び電気料金は出展者の負担といたします。

---

## 10. 給排水

- ・給排水を必要とする出展者は、後日、使用量、工事設計図等をご提出ください。出展者の申請に基づき主催者において工事を行います。但し、給排水に必要な一切の工事費及び使用水道料は出展者の負担といたします。

---

## 11. その他

- ・ガス、石油など発火性の可燃物並びに発火するものの持ち込みは禁止されており、これらに類するものを使用する場合は、必ず事前に届け出るとともに、所轄消防署の認可を受けてください。認可の無いものの持ち込みは禁止いたします。

---

---

## 「出展者による製品・技術セミナー」要項

---

---

1. 「出展者による製品・技術セミナー」(新企画)  
以前より出展者様から各出展ブースの他に自社の製品・技術のプレゼンテーションができる会場が欲しいという要望があり、この度、会議会場隣接のアネックスホールに「出展者による製品・技術セミナー」と称し、会場をご用意いたしました。
2. 会場  
パシフィコ横浜 アネックスホール F201・202 予定
3. 開催期間・時間  
2010年11月26日(金) 予備日：25日(木)  
午前10時～午後4時30分  
※申込件数により開催期間・時間は変更する場合があります。
4. プレゼンテーション資格  
出展者のみ
5. プレゼン内容及び資料・プレゼン器材  
①プレゼン内容は、出展者様の業務・商品・技術紹介に限らせていただきます。  
②資料等の配付は、当日ご持参の上貴社にて配付をお願いいたします。  
③プレゼンデータの入ったパソコンを各自お持ちください。プロジェクター等は事務局にて用意いたします。
6. プレゼンターにかかる費用  
無料
7. 聴講者・聴講料  
聴講者は、不特定多数を対象とし、聴講料は無料とする。よって聴講者を限定するセミナーはできませんのでご了承ください。
8. プレゼン回数・時間  
プレゼン回数は各社1回のみとし、時間は20分または30分の選択制。  
ただし、30分の場合は、申込件数により20分に変更していただく場合があります。
9. 申込方法  
別紙「出展者による製品・技術セミナー」申込書にプレゼンタイトル、希望時間の選択、会社名、プレゼンター等を記入の上、出展申込書と一緒にFAXにてお申し込みください。
10. プレゼン時刻決定方法  
申込者のプレゼン時刻等は、小間位置決定公開抽選会にて抽選を行い決定します。

## 2008日本ダイカスト展示会実績（前回）

開催日 2008年11月6日（木）～8日（土）  
 会場 パシフィコ横浜 展示Bホール（6,700㎡）  
 出展者 100社（団体含む）  
 入場者 20,878名（6日・6,049名 10日・8,142名 11日・6,687名）  
 アンケート 回答総数 4,658名（22.3%）

### ① 貴方の所属する業種

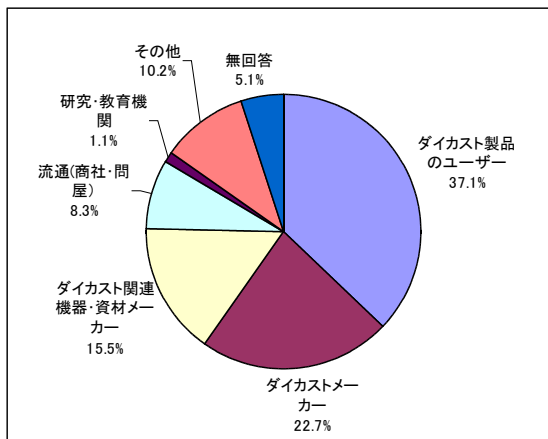

### ② 貴方のお仕事の内容

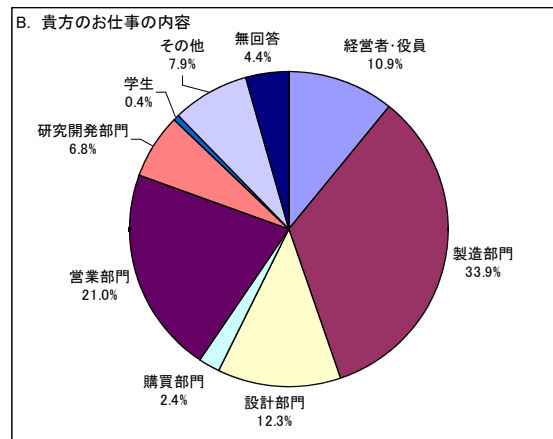

### ③ ご来場の目的

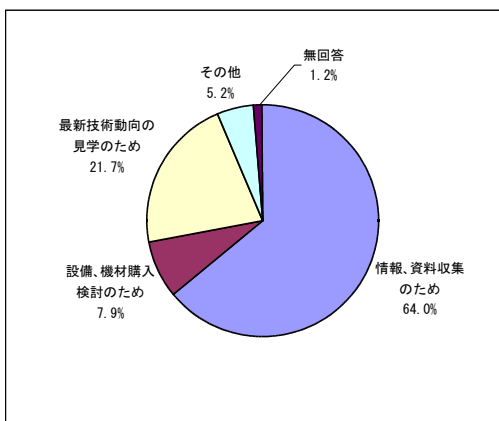

### ④ 興味を持ってご覧になったもの（複数回答有）

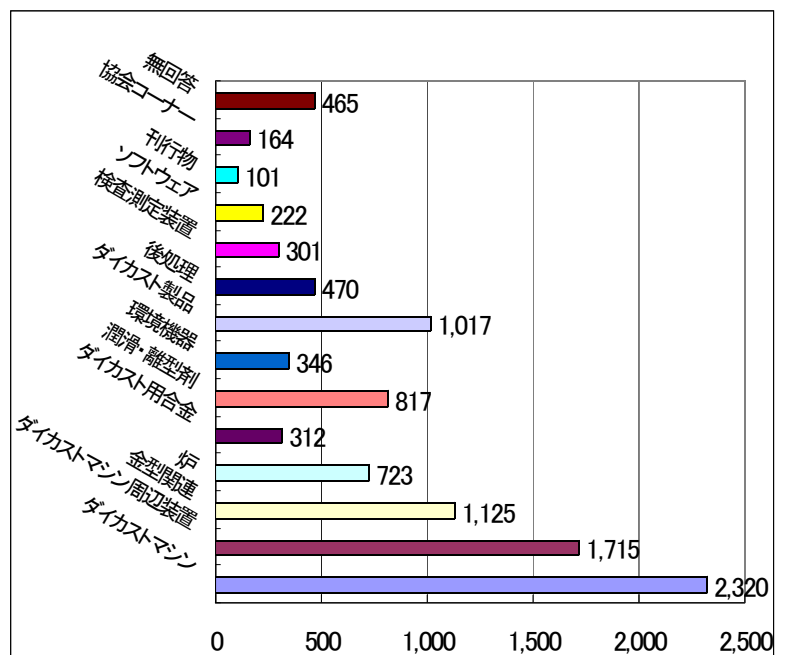

2010日本ダイカスト展示会  
**出 展 申 込 書** 2010年 月 日

社団法人日本ダイカスト協会 御中 FAX 03-3434-8829

1. 出展者概要

|           |   |   |  |
|-----------|---|---|--|
| ふりがな      |   |   |  |
| 会社名       |   |   |  |
| 英文社名      |   |   |  |
| 代表者名      |   |   |  |
| 住所        | 〒   |   |  |
| TEL & FAX | TEL   | FAX   |  |
| 連絡先       | 住所  | 〒   |  |
|           | 担当者   | 部課・役職   | 氏名   |
|           | TEL & FAX   | TEL   | FAX  |
|           | eメール  |   |  |
| グループ申込    | 相手会社名   | グループ申込の形態にチェックをお願いします。  |  |
|           | イ. _____<br>ロ. _____  | <input type="checkbox"/> ①<br><div style="border: 1px solid black; padding: 5px; text-align: center;">                 貴社<br/>                 -----<br/>                 伊. 社<br/>                 (ロ. 社)             </div> | <input type="checkbox"/> ②<br><div style="border: 1px solid black; padding: 5px; text-align: center;">                 貴社<br/>                 通路<br/>                 伊. 社             </div> |
|           | ※ グループ申込の場合は、諸連絡がグループ<br>全社に必要な場合には、それぞれ申込<br>書を提出ください。その際、2. 申込小<br>間欄には貴社のみのコマ数を記入して<br>ください。 | <input type="checkbox"/> ③<br><div style="border: 1px solid black; padding: 5px; text-align: center;">                 貴社<br/>                 -----<br/>                 伊. 社             </div>                             |  |

2. 申込小間 (小間取りパターン表を参照の上、パターン番号もご記入ください。  
 小間位置は後日公開抽選会にて決定いたします)

**A** 小間 (6m×3m) \_\_\_\_\_ 小間      パターンNo. \_\_\_\_\_ (グループ全体 \_\_\_\_\_ 小間)  
 (会員50万円 一般70万円)      ※グループ申込者のみ記入

**B** 小間 (3m×2m) \_\_\_\_\_ 小間      パターンNo. \_\_\_\_\_ (グループ全体 \_\_\_\_\_ 小間)  
 (会員25万円 一般35万円)      ※グループ申込者のみ記入

**C** 小間 (2m×2m) \_\_\_\_\_ 小間      (横並びのみ)  
 (正会員・賛助会員内製メーカーのみ・15万円)

\* なお、出展料金には消費税が含まれております。

3. 出展料金

金 \_\_\_\_\_ 万円      振込銀行 →  三井住友     三菱東京UFJ (P. 4)

4. 出展内容・分野

- |   |   |  |
|---|---|--|
| <input type="checkbox"/> ダイカストマシン<br><input type="checkbox"/> 炉<br><input type="checkbox"/> 環境機器<br><input type="checkbox"/> 検査測定装置 | <input type="checkbox"/> ダイカストマシン周辺装置<br><input type="checkbox"/> ダイカスト用合金<br><input type="checkbox"/> ダイカスト製品<br><input type="checkbox"/> ソフトウェア | <input type="checkbox"/> 金型関連<br><input type="checkbox"/> 潤滑・離型剤<br><input type="checkbox"/> 後処理<br><input type="checkbox"/> 刊行物 |
|---|---|--|

# 別紙 小間取りパターン表〔( )内はパターン番号〕

## A小間(1小間6m×3m)

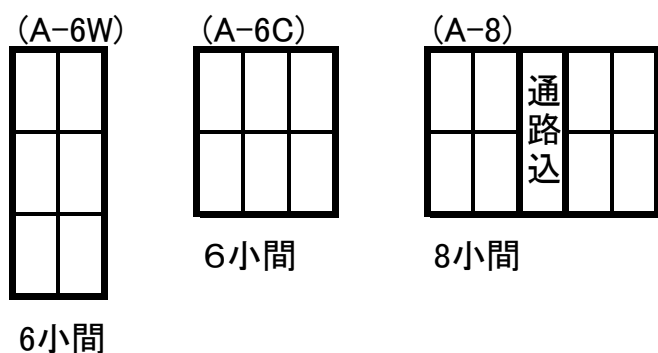
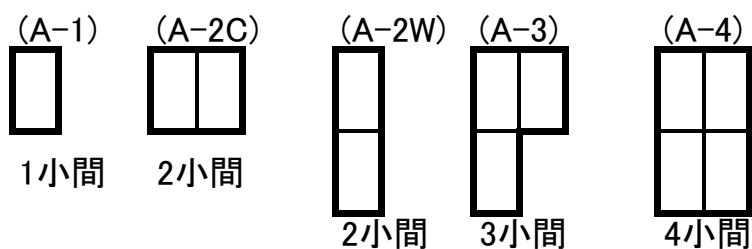

## B小間(1小間3m×2m)

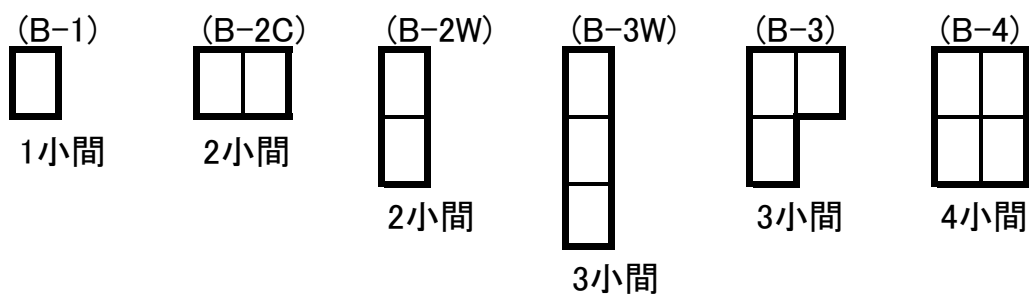

## C小間(1小間2m×2m)

※ C小間は横並びのみで小間数のみ選択

注) パターン表にない小間取りは事務局にご相談ください。

2010日本ダイカスト展示会

## 「出展者による製品・技術セミナー」申込書

2010年 月 日

社団法人日本ダイカスト協会 御中 FAX 03-3434-8829

|              |                            |          |
|--------------|----------------------------|----------|
| ふりがな<br>会社名  | -----                      |          |
| 代表者名         |                            |          |
| 住所           | 〒                          |          |
| TEL&FAX      | TEL                        | FAX      |
| 講演者          | 住所                         | 〒        |
|              | 担当者                        | 部課・役職 氏名 |
|              | TEL&FAX                    | TEL FAX  |
|              | eメール                       |          |
| 連絡先          | 住所                         | 〒        |
|              | 担当者                        | 部課・役職 氏名 |
|              | TEL&FAX                    | TEL FAX  |
|              | eメール                       |          |
| セミナー<br>タイトル |                            |          |
| プレゼン時間選択     | 希望所要時間に○を付けてください 20分 ・ 30分 |          |

- ・連絡先欄は、講演者と違う方の場合に記入してください。
- ・プレゼン時間は、30分で申し込まれても申込件数により20分に変更していただく場合がございます。

